

UG Industriestrasse 19

- Lagerfläche 1 42 m²
- Lagerfläche 2 57 m²

Flächen können optional vergrössert werden

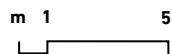
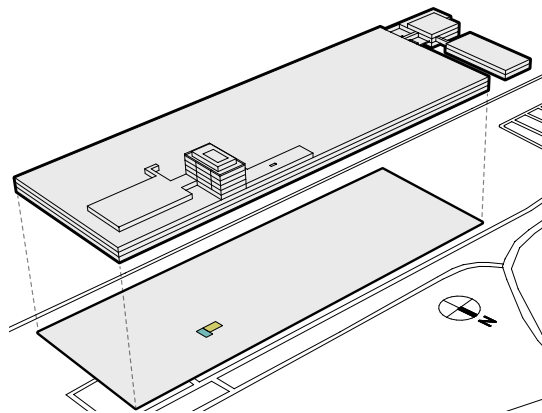

Änderungen und Abweichungen gegenüber den publizierten Angaben sowie dem Baubeschrieb bleiben ausdrücklich vorbehalten. Keine Haftung.

EG Industriestrasse 19

| | |
|--|--------------------|
| ■ Lagerfläche 1 | 129 m ² |
| ■ Lagerfläche 2 | 17 m ² |
| ■ Atelier 3 exkl. Podest (25 m ²) | 182 m ² |
| ■ Atelier 4 | 145 m ² |

Flächen können optional vergrössert werden

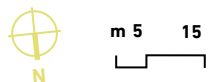
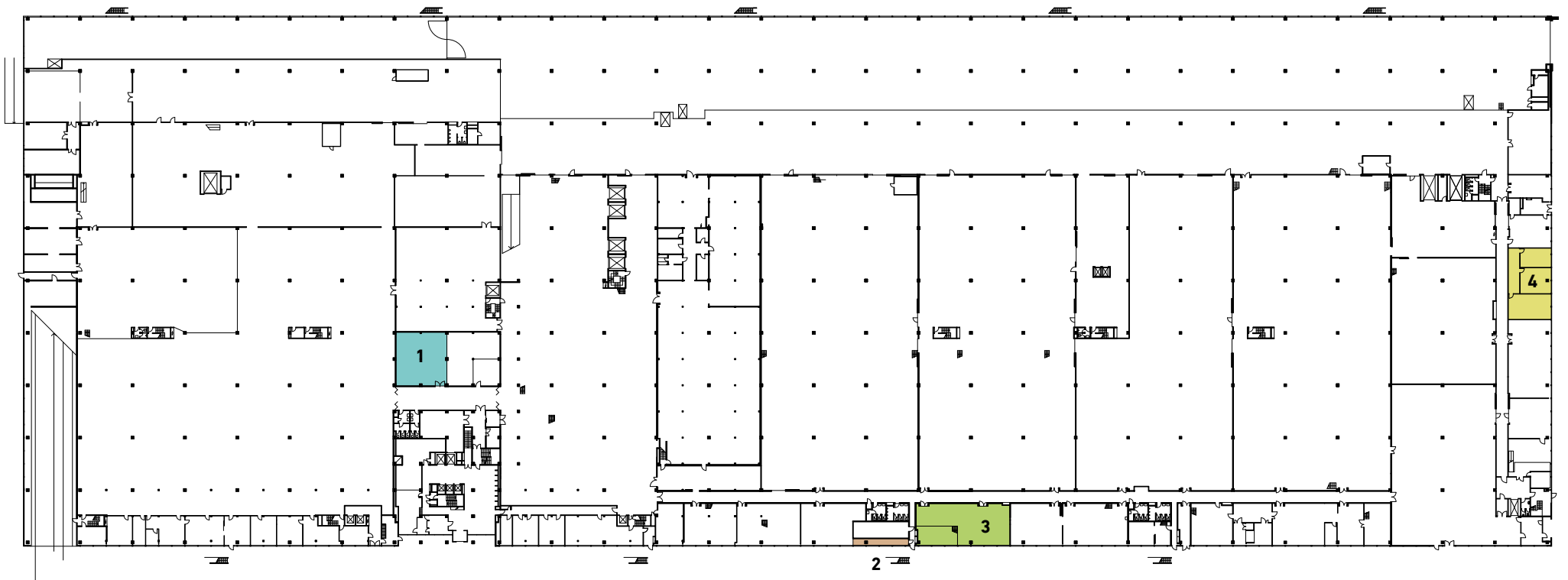
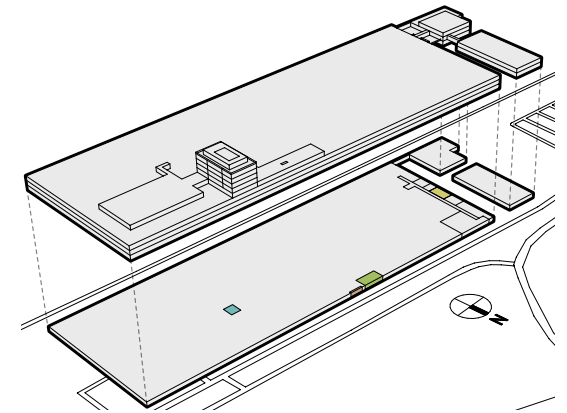

Änderungen und Abweichungen gegenüber den publizierten Angaben sowie dem Baubeschrieb bleiben ausdrücklich vorbehalten. Keine Haftung.

1. OG Industriestrasse 19

| | |
|----------|--------------------|
| ■ Büro 1 | 29 m ² |
| ■ Büro 2 | 354 m ² |
| ■ Büro 3 | 29 m ² |
| ■ Büro 4 | 41 m ² |
| ■ Büro 5 | 102 m ² |

Flächen können optional vergrössert werden

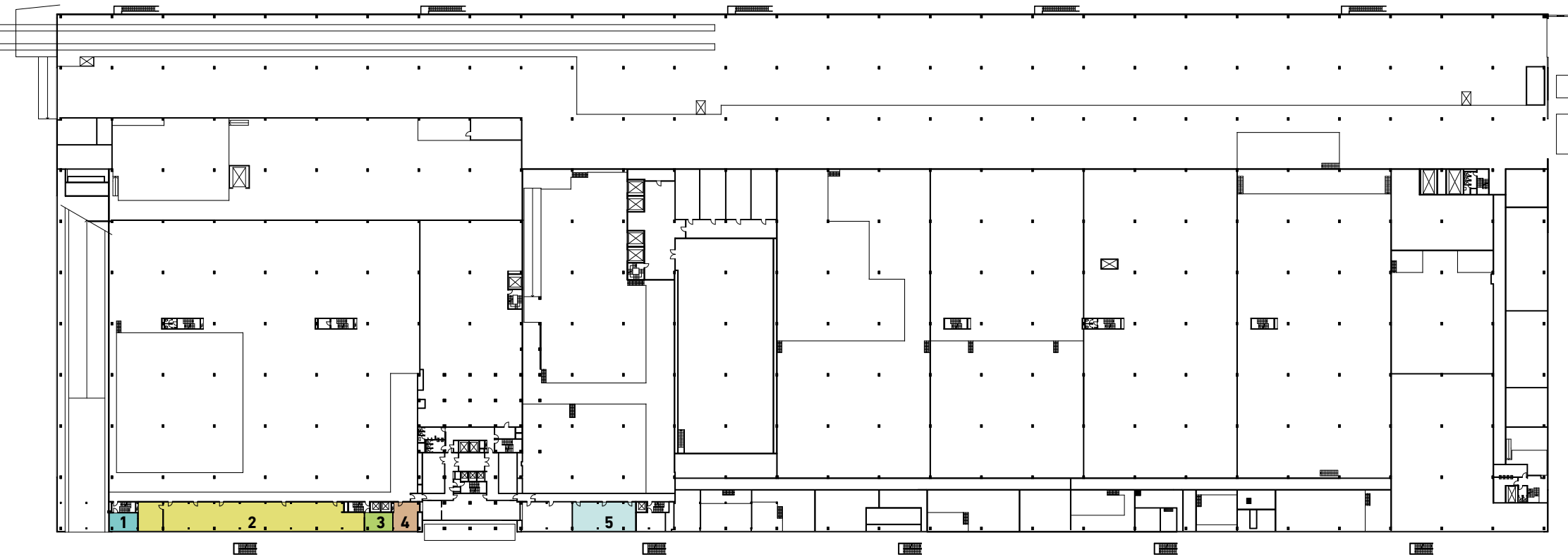
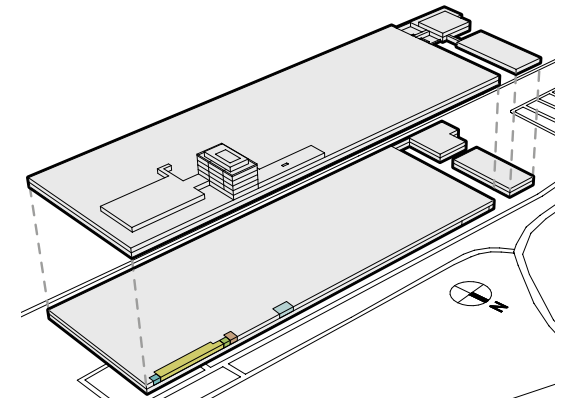

m 5 15

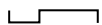

Änderungen und Abweichungen gegenüber den publizierten Angaben sowie dem Baubeschrieb bleiben ausdrücklich vorbehalten. Keine Haftung.

3. OG Industriestrasse 19

Flächen können optional vergrössert werden

| | | | |
|---|--------------------|---|-------------------|
| ■ Büro 1 | 68 m ² | ■ Büro 7 | 41 m ² |
| ■ Büro 2 | 151 m ² | ■ Büro 8 | 41 m ² |
| ■ Büro 3 | 42 m ² | ■ Büro 9 | 41 m ² |
| ■ Büro 4 | 84 m ² | ■ Lagerfläche 10 | 38 m ² |
| ■ Büro 5 | 21 m ² | | |
| ■ Büro 6 | 41 m ² | | |

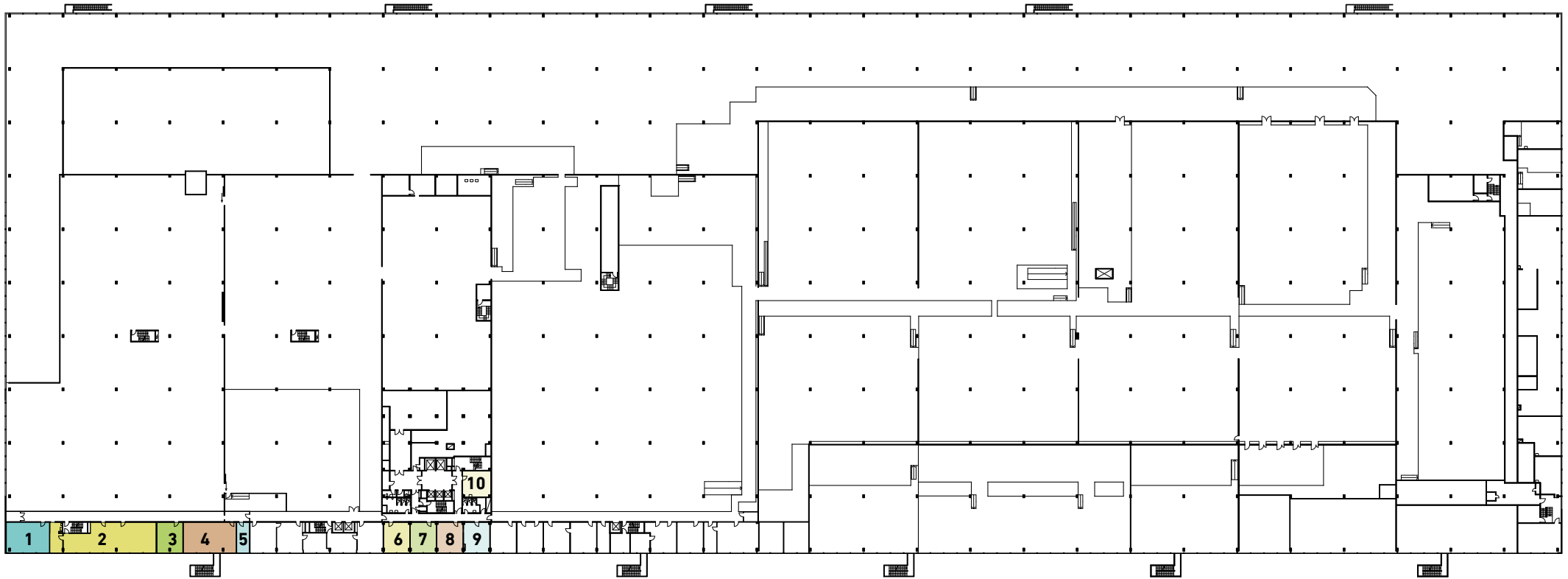
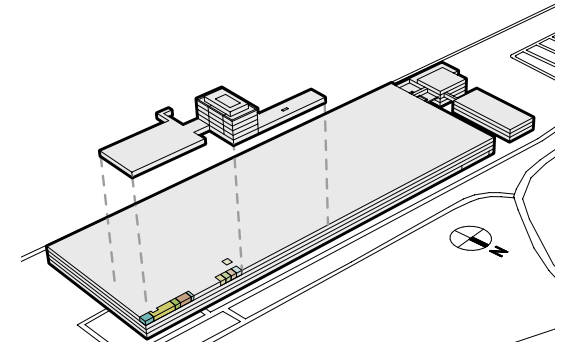

m 5 15



Änderungen und Abweichungen gegenüber den publizierten Angaben sowie dem Baubeschrieb bleiben ausdrücklich vorbehalten. Keine Haftung.

4. OG Industriestrasse 19

| | |
|----------|--------------------|
| ■ Büro 1 | 368 m ² |
| ■ Büro 2 | 825 m ² |

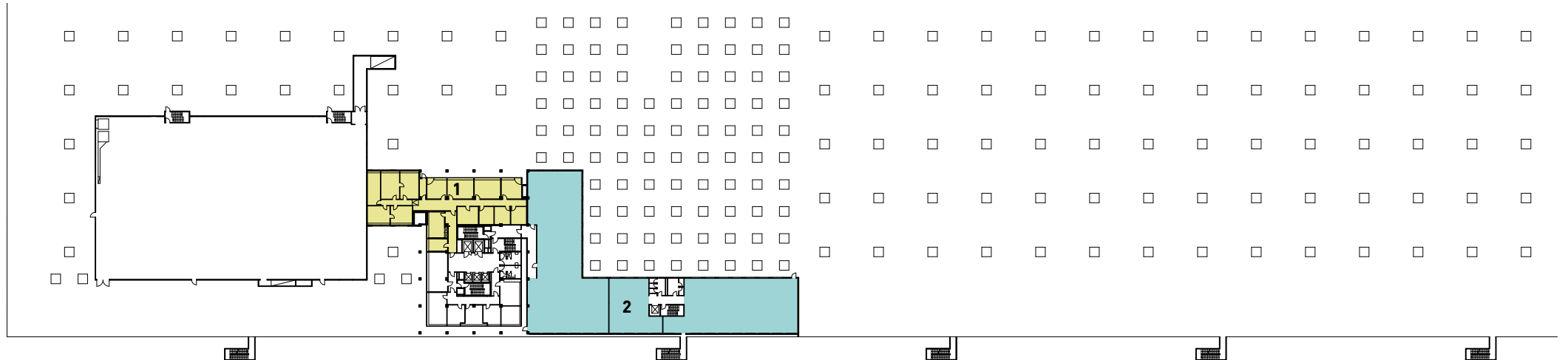
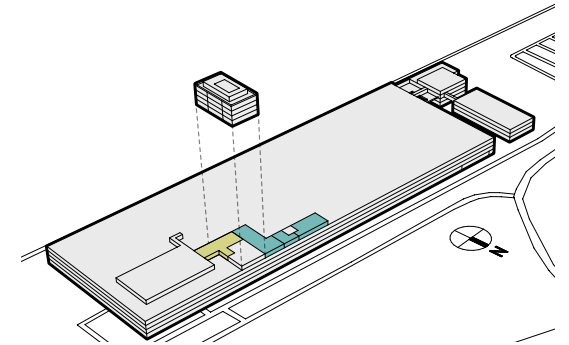





m 5 15



Änderungen und Abweichungen gegenüber den publizierten Angaben
sowie dem Baubeschrieb bleiben ausdrücklich vorbehalten. Keine Haftung.

5. OG Industriestrasse 19

| | | | |
|---|----------------------------|--------------------|---------------------|
|  | Büro 1 | 158 m ² | 18 m ² * |
|  | Büro 2 | 119 m ² | 14 m ² * |
|  | Kantine/Cafeteria 3 | 251 m ² | 29 m ² * |
|  | Büro 4 | 118 m ² | 14 m ² * |
|  | Büro 5 | 102 m ² | 12 m ² * |

*davon Verkehrsfläche

Flächen können optional vergrössert werden

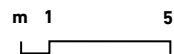
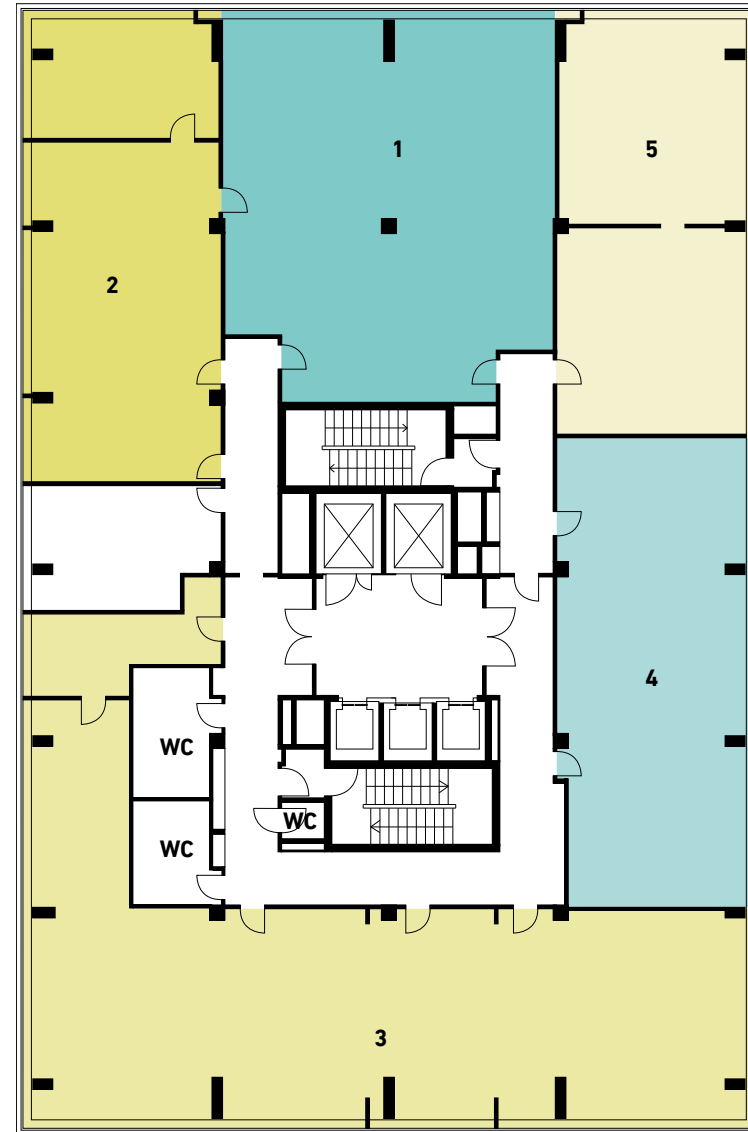
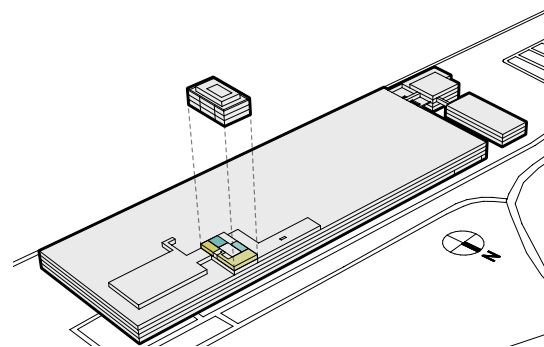

Änderungen und Abweichungen gegenüber den publizierten Angaben sowie dem Baubeschrieb bleiben ausdrücklich vorbehalten. Keine Haftung.

6. OG Industriestrasse 19

| | | |
|----------|--------------------|---------------------|
| ■ Büro 1 | 230 m ² | 26 m ² * |
| ■ Büro 2 | 230 m ² | 26 m ² * |

*davon Verkehrsfläche

Flächen können optional vergrössert werden

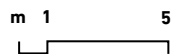
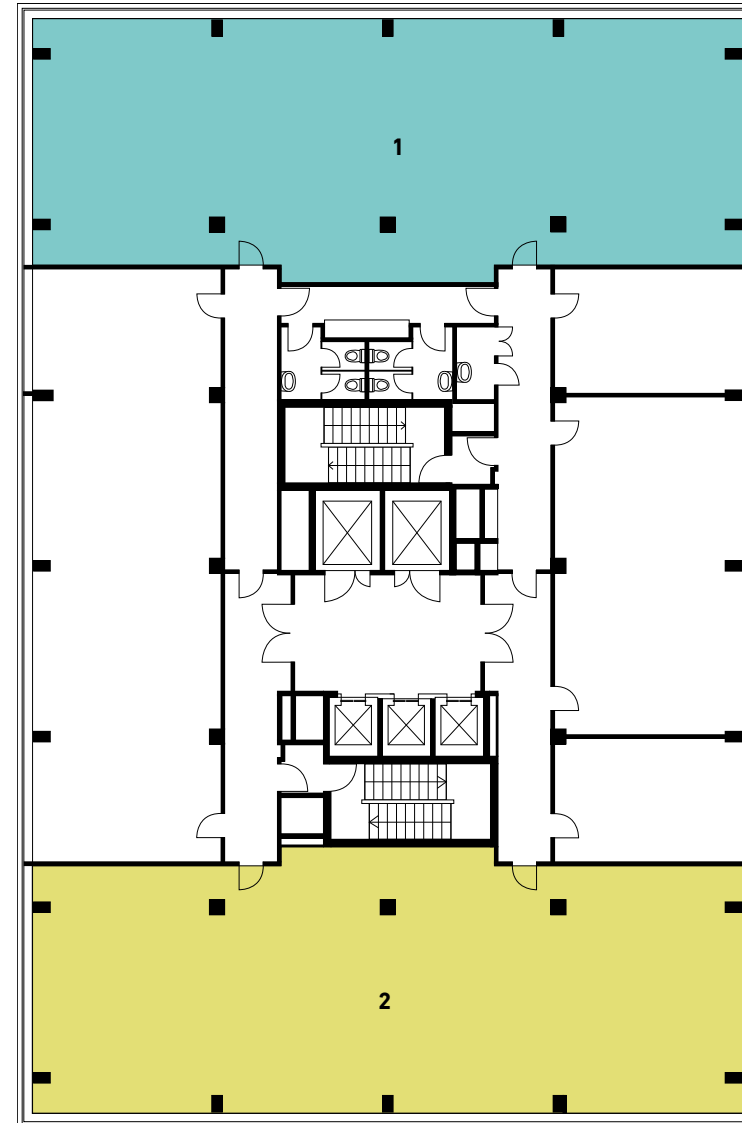
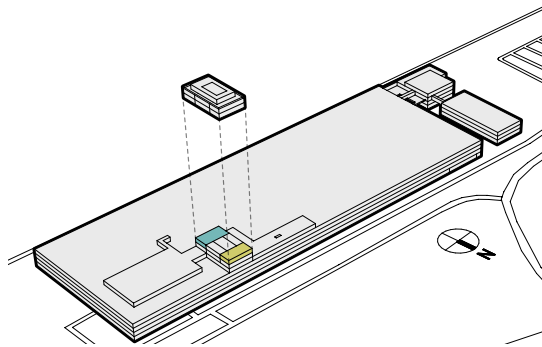

Änderungen und Abweichungen gegenüber den publizierten Angaben sowie dem Baubeschrieb bleiben ausdrücklich vorbehalten. Keine Haftung.

7. OG Industriestrasse 19

| | | |
|---|--------------------|---------------------|
| ■ Büro 1 | 370 m ² | 44 m ² * |
| ■ Büro 2 | 231 m ² | 27 m ² * |

*davon Verkehrsfläche

Flächen können optional vergrössert werden

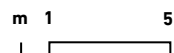
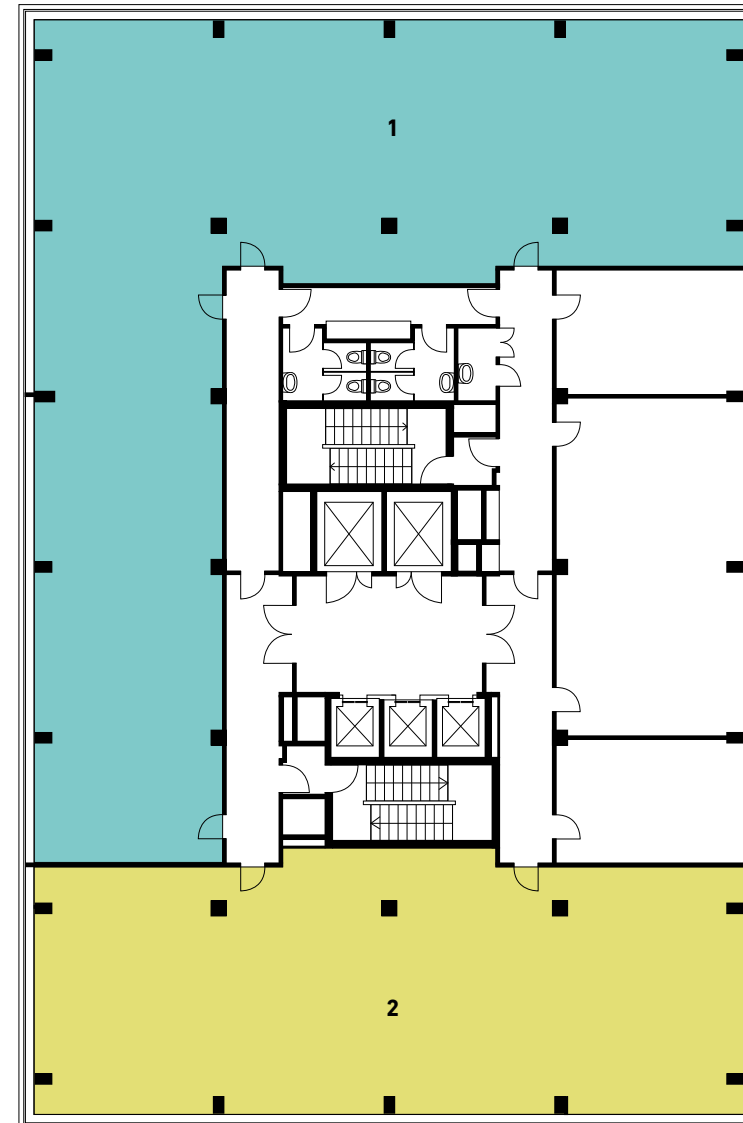
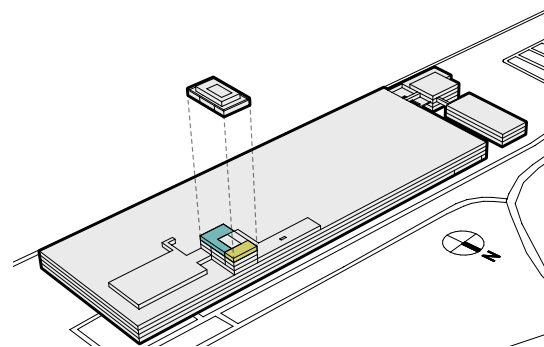

Änderungen und Abweichungen gegenüber den publizierten Angaben sowie dem Baubeschrieb bleiben ausdrücklich vorbehalten. Keine Haftung.

8. OG Industriestrasse 19

■ Büro 1 81 m² 9 m²*

*davon Verkehrsfläche

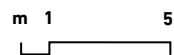
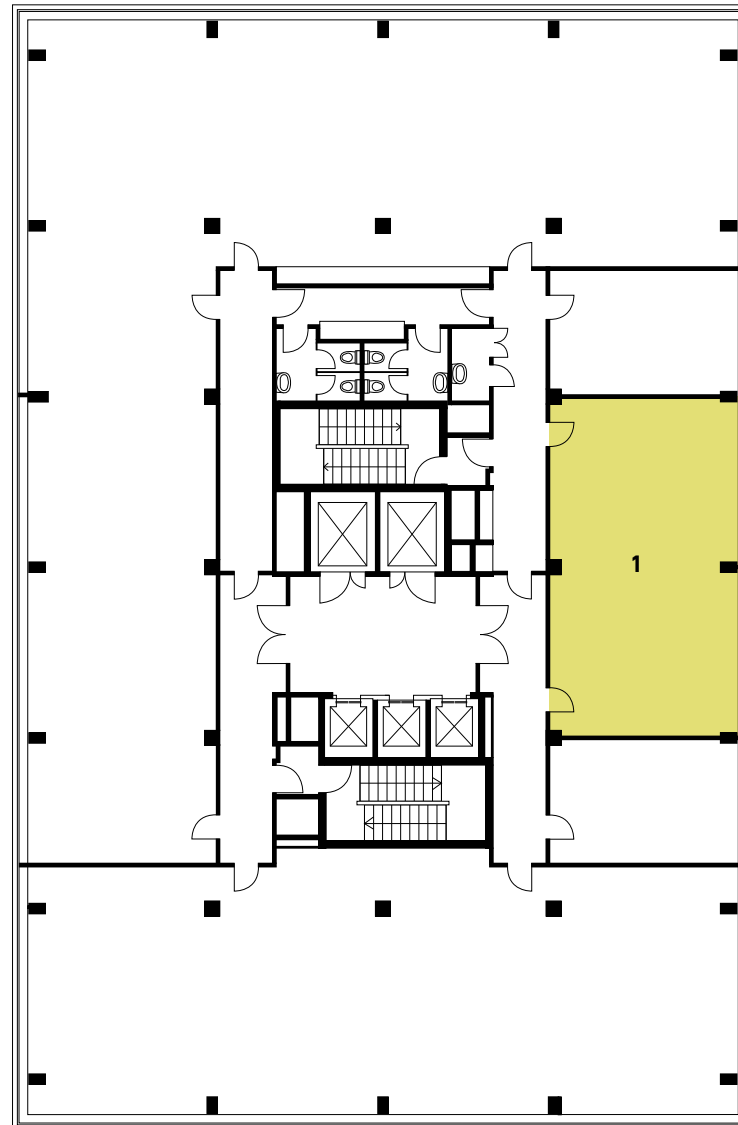
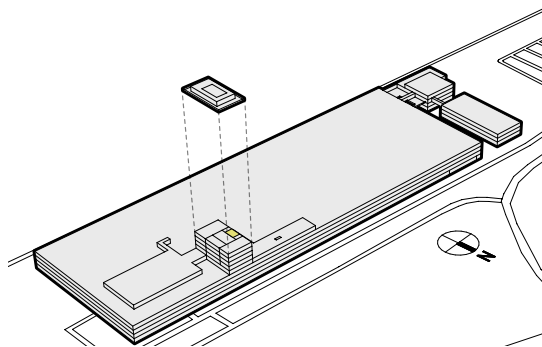

Änderungen und Abweichungen gegenüber den publizierten Angaben
sowie dem Baubeschrieb bleiben ausdrücklich vorbehalten. Keine Haftung.

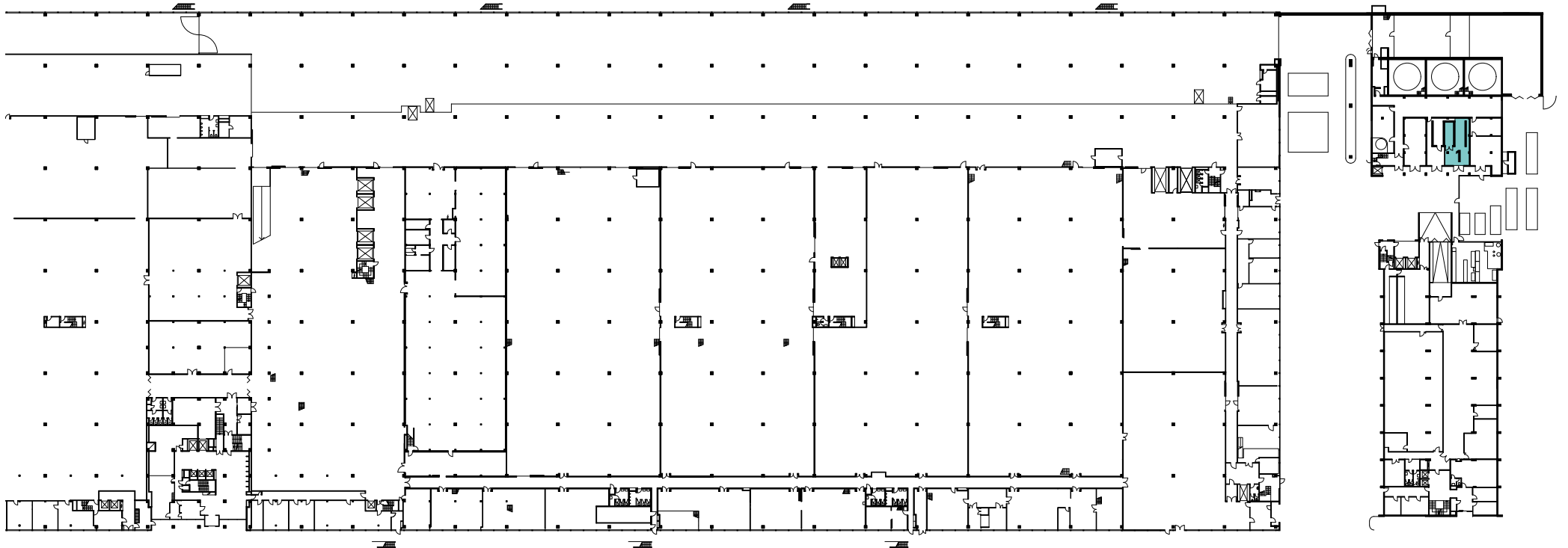
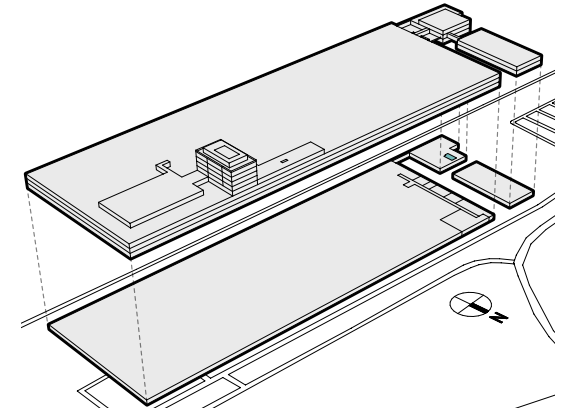

m 5 15

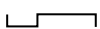

Änderungen und Abweichungen gegenüber den publizierten Angaben
sowie dem Baubeschrieb bleiben ausdrücklich vorbehalten. Keine Haftung.

UG Industriestrasse 21

■ Parkplätze frei

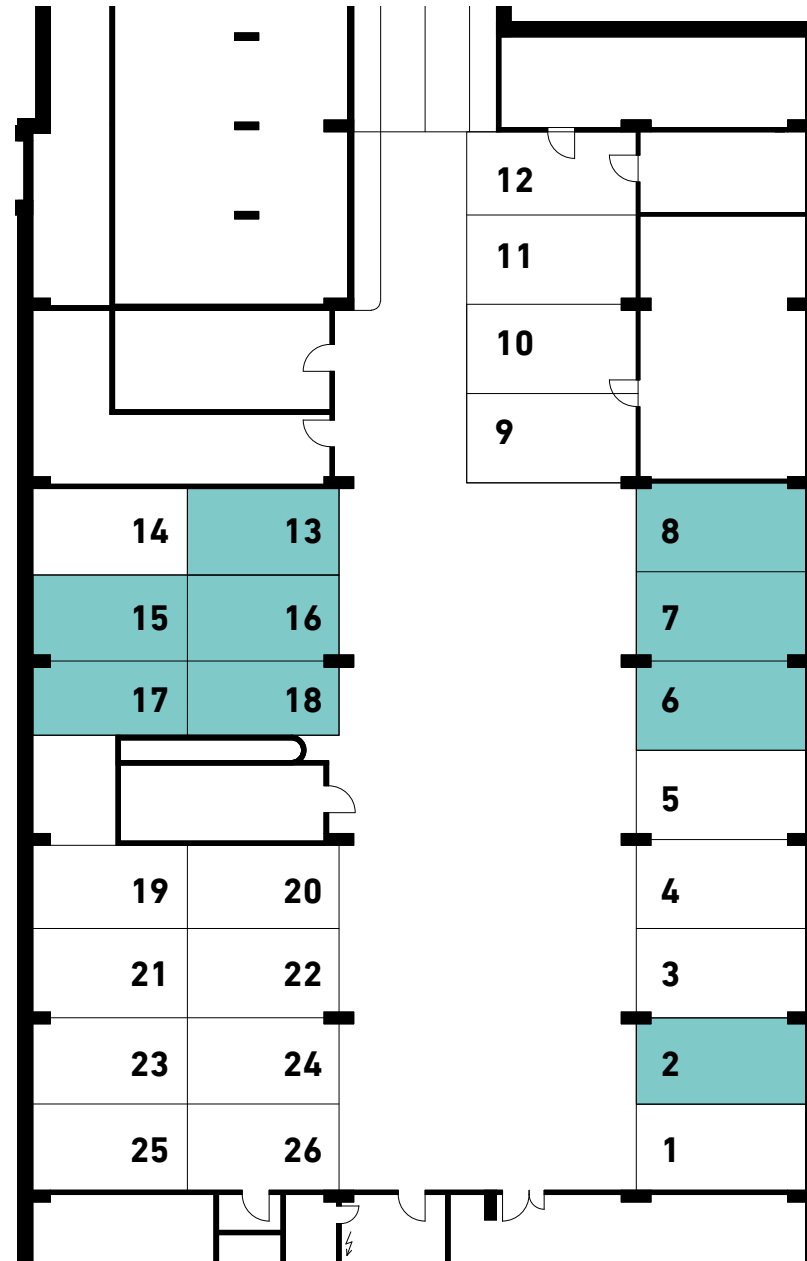
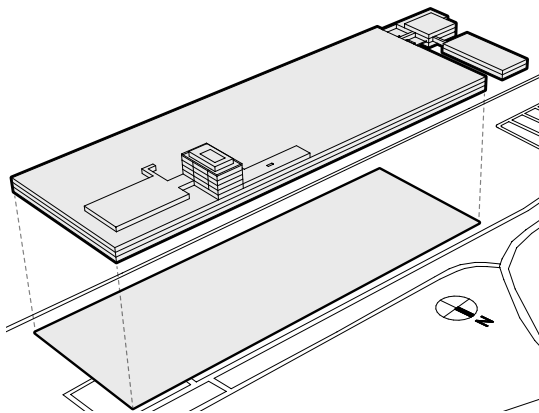

m 1 5

Änderungen und Abweichungen gegenüber den publizierten Angaben sowie dem Baubeschrieb bleiben ausdrücklich vorbehalten. Keine Haftung.